

INSTRUCTIONS

LOUISON
Ref : 002894



PRECAUTIONS

Le matériau utilisé est un produit naturel qui varie selon les conditions climatiques et en fonction de son exposition. Il est susceptible de gonfler légèrement pendant les périodes hivernales et de se rétracter en périodes sèches. Ces variations dimensionnelles sont tout à fait normales et ne remettent pas en cause la solidité, la stabilité et la fonctionnalité du produit.

Le bois utilisé a été traité au préalable, il n'est pas nécessaire d'appliquer un traitement supplémentaire.

Il est nécessaire de pré-percer les éléments avant de les visser.

CONDITIONS DE GARANTIE

Nos produits sont garantis deux ans contre tout vice de fabrication. Certaines anomalies sont tolérables, comme :

- . Les nœuds dans le bois
- . Décoloration, différences de teinte
- . Fentes droites, fentes de séchage
- . Torsions et voilages si l'assemblage reste possible
- . Nœuds non adhérents si ceux-ci sont inférieurs à 2 cm de diamètre
- . Coulures de lasure
- . Légères griffures

La garantie ne couvre pas les défauts de stockage, de montage. La garantie se limite à l'échange des pièces défectueuses.

Pour toute réclamation utilisez la demande de garantie et de contrôle jointe à la notice.

FONDATIIONS

Si possible, nivelez d'abord l'emplacement où vous souhaitez monter votre carport. Une surface plane facilitera les étapes de travail ultérieures.

Les poteaux devront être fixés au sol (à l'aide de supports en H en option) et bétonnés une fois que l'ensemble de la structure est totalement d'aplomb. Nous vous conseillons des fondations de 50cm environ.

La garantie ne couvre pas les défauts de stockage et de montage. La garantie se limite à l'échange des pièces défectueuses.

Pour toute réclamation utilisez la fiche de garantie et de contrôle.

Merci de pré-percer chaque élément avant de les visser.

Veillez à entretenir régulièrement votre carport avec une lasure adaptée.

Couleur de la lasure : RAL 820-5 ou NCS S7005-R80B.

LOUISON



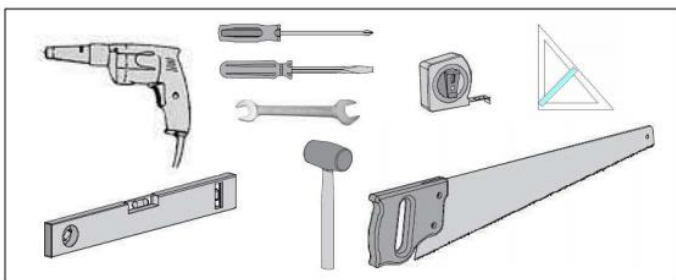
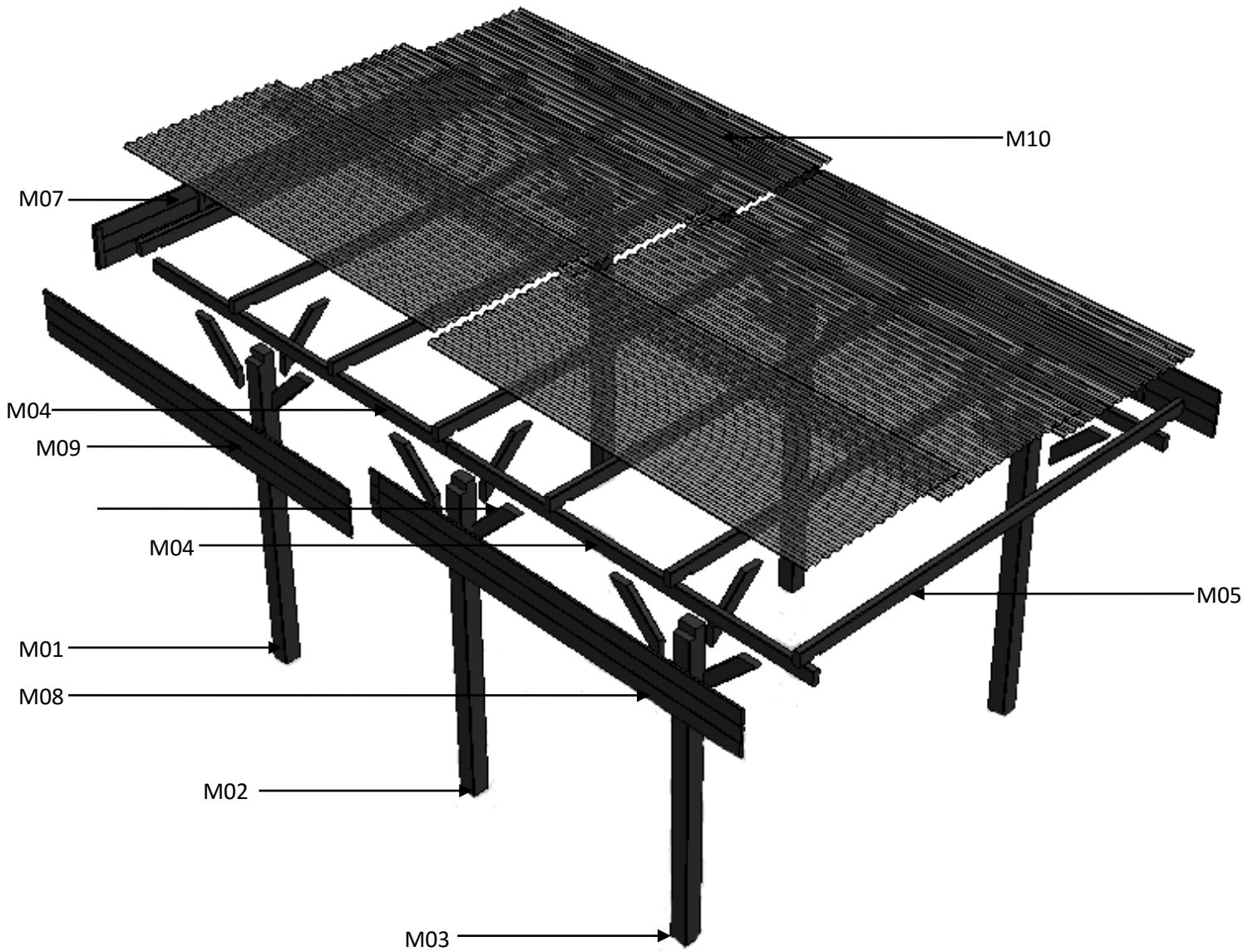

Ref : 002894



LOUISON

Ref : 002894

Listing				
Rep.	Code nav.	Des.	Qty.	Dim. [mm]
M01	S02180	POT/2200115115/LG	2	2200x115x115
M02	S02181	POT/2170115115/LG	2	2170x115x115
M03	S02182	POT/2140115115/LG	2	2140x115x115
M04	S02183	LON/25959045/LG	4	2595x90x45
M05	S02185	TRA/30009045/LG	7	3000x90x45
M06	S02184	CHE/5009045/LG	18	500x90x45
M07	S02187	PRTP/300030038/LG	1	3000x300x38
M08	S02186	PRTP-AR/263030038/LG	2	2630x300x38
M09	S02358	PRTP-AV/263030038/LG	2	2630x300x38
M10	K02501	POLYC/26001090/G	6	2600x1090

Kit				
Rep.		Dim. [mm]	Qty.	Rep.
V01		5 x 100	50	(M05), (M06)
V02		5 x 80	12	(M04)
V04		4 x 40	38	(M07), (M08), (M09)
V05		4.8 x 38	112	(M10)

1

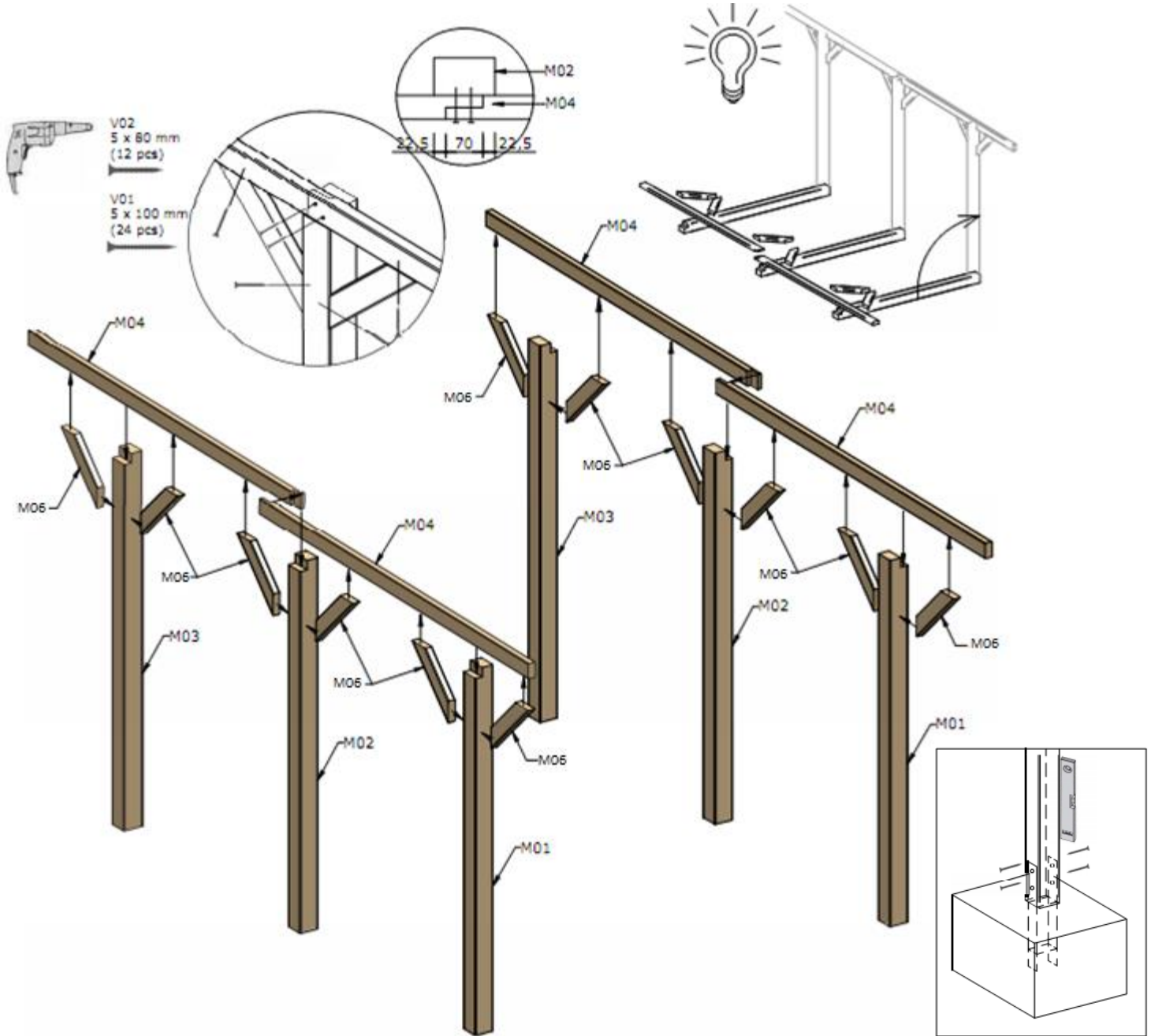

Rep.	Dim [mm]	Qty.
M01	2200x115x115	2
M02	2170x115x115	2
M03	2140x115x115	2
M04	2595x90x45	4
M06	500x90x45	12

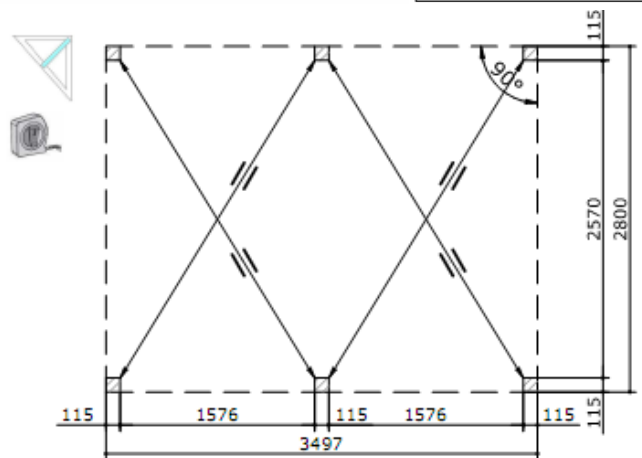

2

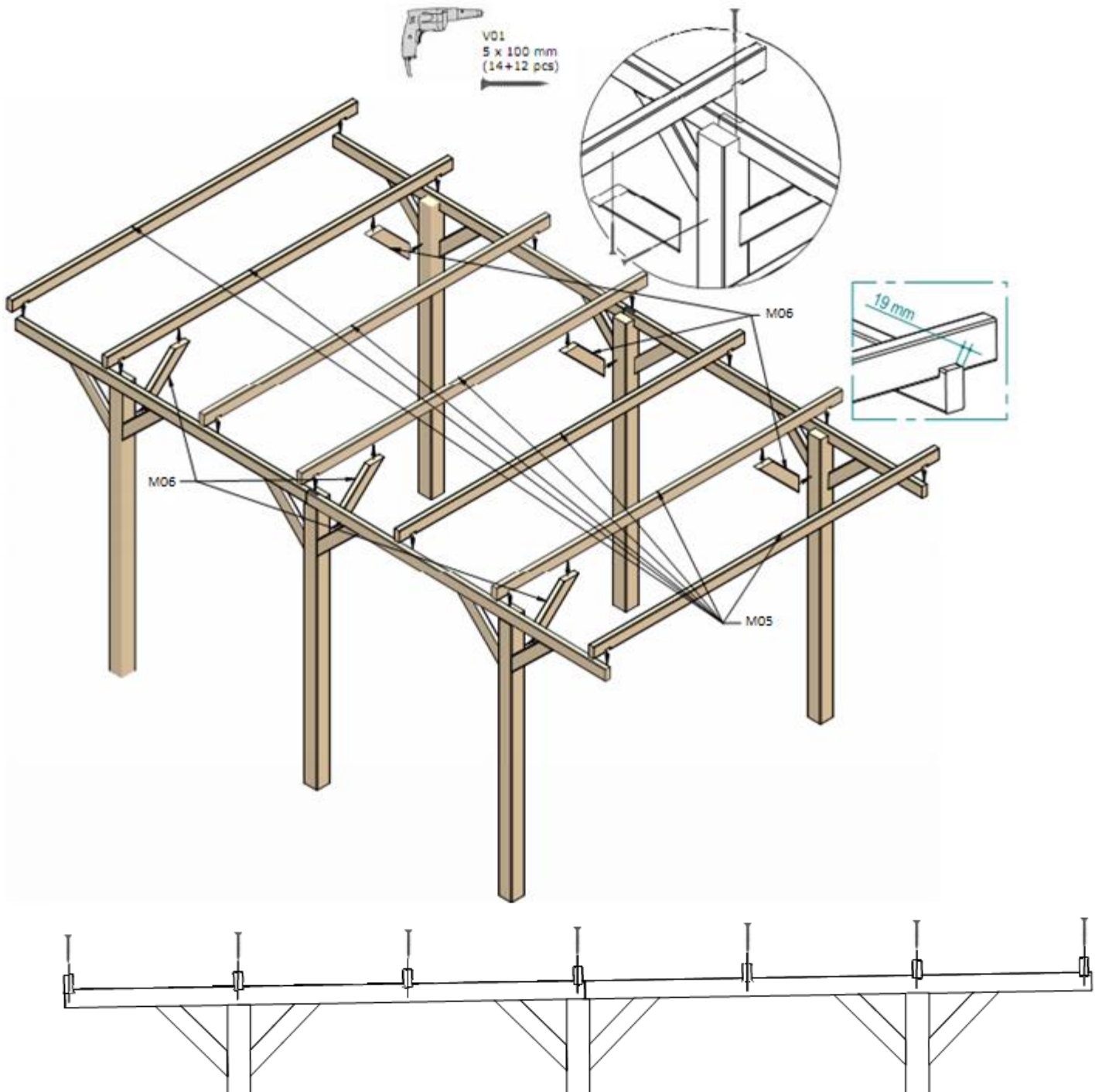

Rep.	Dim [mm]	Qty.
M05	3000x90x45	7
M06	500x90x45	6

3

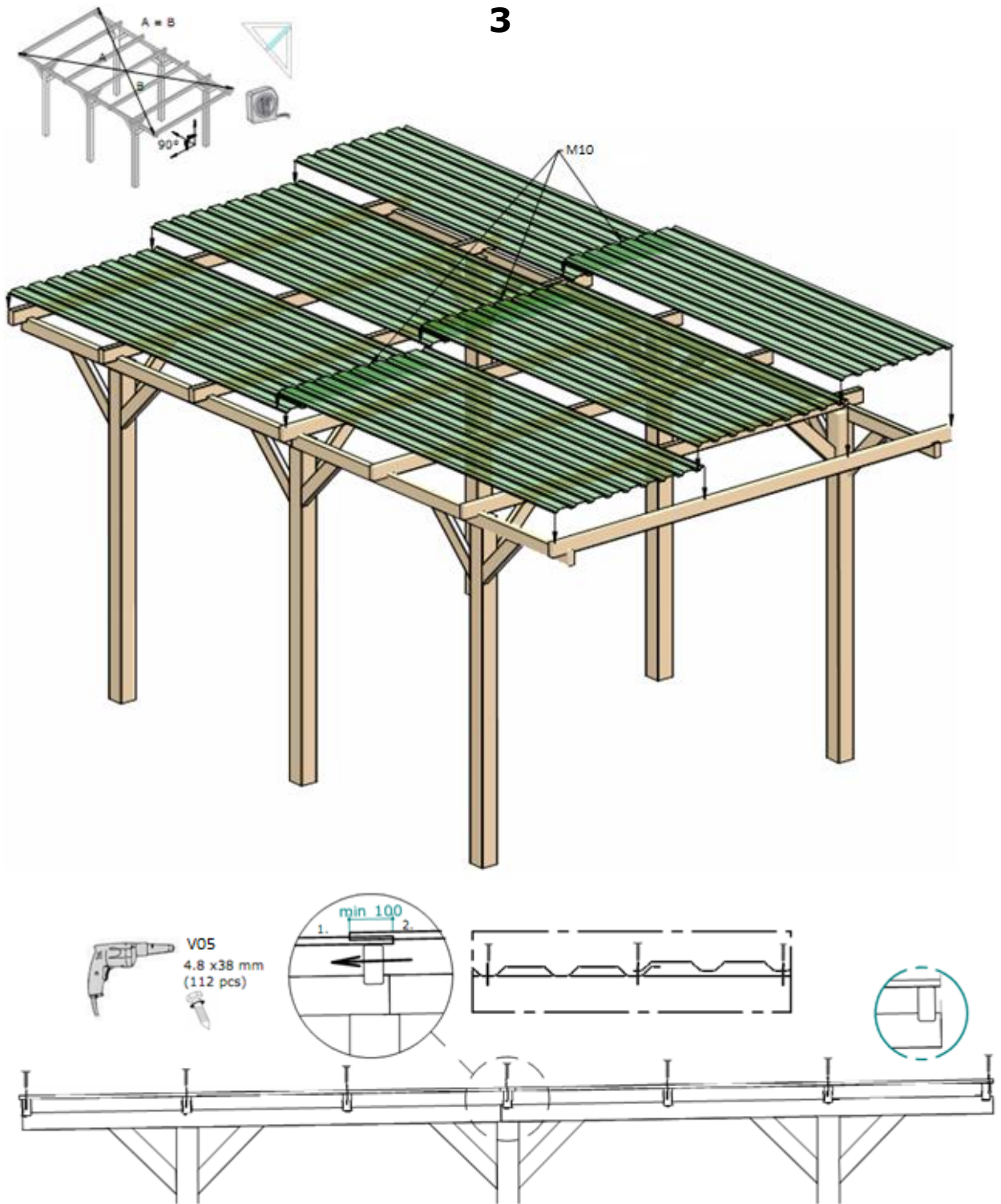

Rep.	Dim. [mm]	Qty.
M10	2600x1090	6

4

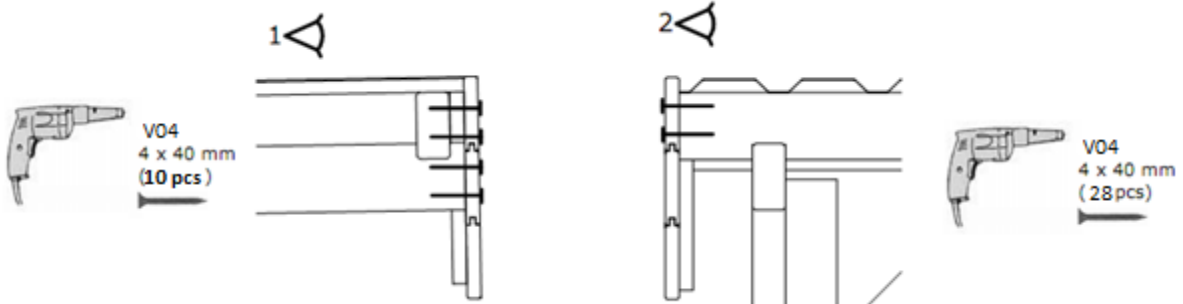
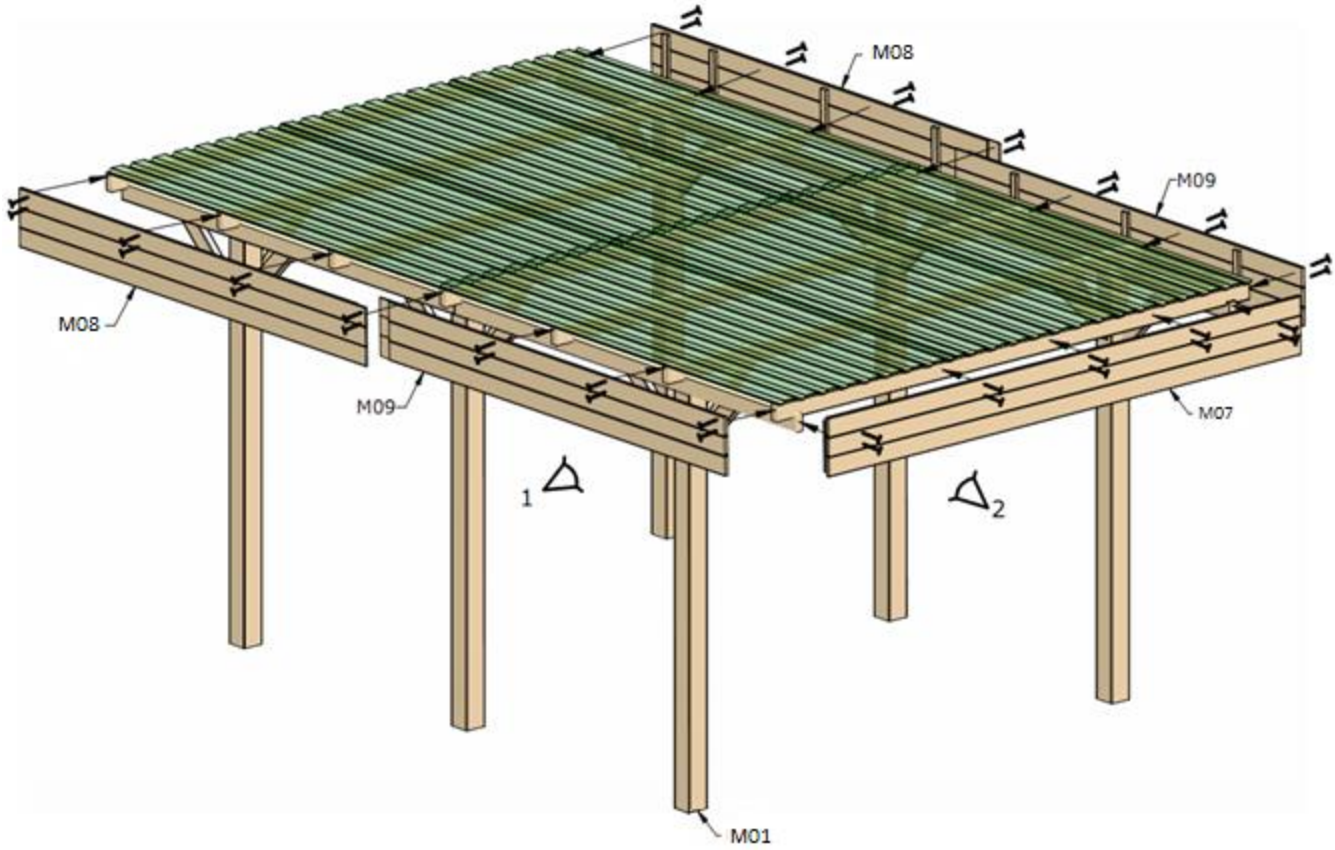

Rep.	Dim. [mm]	Qty.
M07	3000x300x38	1
M08	2630x300x38	2
M09	2630x300x38	2